

Varenummer: 203160M16125B3V

Beskrivelse: E+G Justerfod  
GN 31-60-M16-125-B3-V

Note: V Uden møtrik, udvendig sekskant i toppen, spændeflade i bunden

## Mål

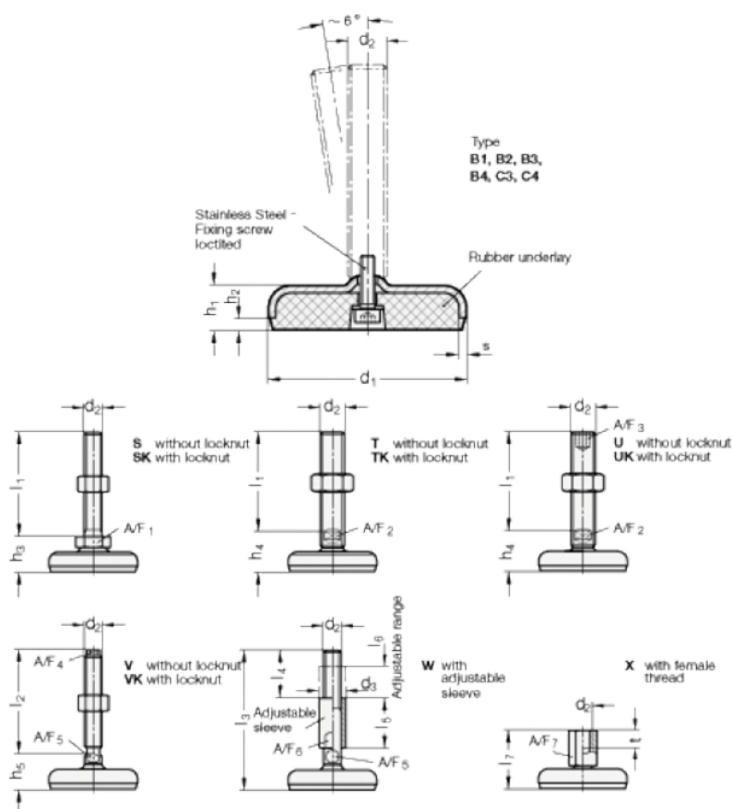

A/F4 = 10

s = 3

A/F5 = 12

d1 = 60

d2 = 16

h1 = 16

h2 = 4

h5 +4.0/0 = 27

l2 = 125